

Ophelia 420 Anbau schwarz by Planlicht

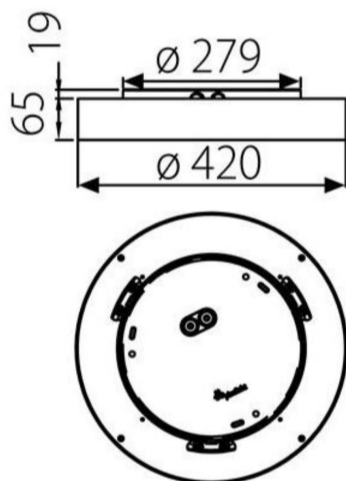
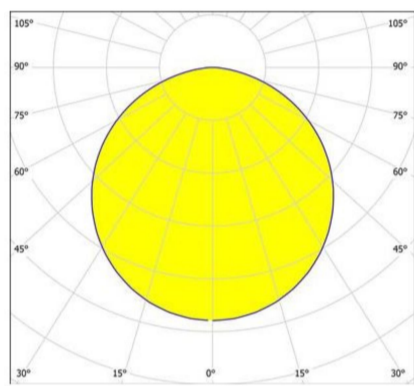

Article Nr.	OPH.930.022.BL.DA
Diffusor	Opal
Durchmesser	420mm
Farbtoleranz	MacAdam 3
Farbwiedergabe	>90 CRI
Gehäusfarbe	schwarz
Garantiejahre	2 Jahre
Höhe	65mm
Kabelfarbe	weiss
Konverter	ist 230V
Länderkennzeichnung	A
Lebensdauer	min 50.000 Stunden
Leistung	22W
Leuchtenform	rund
Lichtquelle	LED
Lichtstrom	2420lm
Lichtfarbe	3000K
Material	Aluminium
Montageart	Anbau
Schlagfestigkeit (IK)	IK07
Schaltung	Dali
Schutzart	IP54
Schutzklasse	1